

# Komforttelefon

Bedienungsanleitung

AGFEO T 15 Komforttelefon



**AGFEO**  
einfach | perfekt | kommunizieren

## EU-Konformitätserklärung

EC-Declaration of Conformity  
CE-Déclaration de Conformité

**Der Hersteller:**

**AGFEO GmbH & Co. KG**

The Manufacturer:  
Le Constructeur:

**Adresse:**

**Gaswerkstr. 8  
D - 33647 Bielefeld**

Address:  
Adresse:

**Erklärt, dass das Produkt:** T-15

Declares that the Product:  
Déclare que le Produit:

**Type:** a/b Telefon

**Model:** T-15

**Components:** -----

**die grundlegenden Anforderungen gemäß Artikel 3 der nachstehenden EU-Richtlinien erfüllt:**

meets the essential requirements according to article 3 of the following EC-Directive:  
est conforme aux exigences essentielles d' article 3 de la Directive CE:

**Richtlinie 1999/5/EG des Europäischen Parlaments und des Rates vom 09. März 1999  
über Funkanlagen und Telekommunikationsendeinrichtungen und die gegenseitige  
Anerkennung ihrer Konformität**

Directive 1999/5/EC of the European Parliament and of the Council of 09 March 1999 relating to radio and telecommunications terminal equipment, including the mutual recognition of their conformity  
Directive 1999/5/CE du Parlement européen et du Conseil du 09 mars 1999 concernant les radio et équipement terminaux de télécommunications, incluant la reconnaissance mutuelle de leur conformité

**und dass die folgenden harmonisierten Normen angewandt wurden:**

and that the following harmonised standards has been applied:  
et que les standards harmonisés suivants ont été appliqués:

**EN 55022/1998  
EN 55024/1998  
EN 60950/2000  
TBR 21/1998  
TBR 38/1998**

Bielefeld, 18. November 2002

**Ort und Datum der Konformitätserklärung**

Place and date of the declaration Lieu et date de la déclaration

  
-----  
**Name und Unterschrift**  
Name and Signature Nom et Signature

Phone : +49(0)5 21 44 70 9-0  
FAX : +49(0)5 21 44 70 9-50

## Inhaltsverzeichnis/ Table of Contents

Verpackungsinhalt .....	D - 4
Die Bedienelemente des T 15 .....	D - 4
Die Tasten des AGFEO T 15 .....	D - 5
Die Tasten des AGFEO T 15 .....	D - 6
Das Display des T 15 .....	D - 6
Installation .....	D - 7
Telefonieren .....	D - 8
Wählen mit aufgelegtem Hörer .....	D - 8
Einstellen von Datum, Uhrzeit und Kontrast .....	D - 8
Freisprechen .....	D - 8
Headsetbetrieb .....	D - 9
Wahlwiederholung .....	D - 9
VIP-Funktion .....	D - 9
Zielwahlspeicher .....	D - 10
Kurzwahlspeicher .....	D - 11
Telefonbuch .....	D - 12
Namen über die Tastatur eingeben .....	D - 13
Sprachumstellung .....	D - 14
Anrufliste .....	D - 14

### English Version

Accessories and Content .....	E - 3
Feature Phone T 15 .....	E - 3
AGFEO T 15 Buttons .....	E - 4
AGFEO T 15 Buttons .....	E - 5
AGFEO T 15 Display .....	E - 5
Installation .....	E - 6
To make a call .....	E - 7
On-Hook Dialling .....	E - 7
Language Selection .....	E - 7
Time, Date and Contrast Setting .....	E - 7
Using a Headset .....	E - 8
Redial .....	E - 8
VIP-Function .....	E - 8
One-Touch Memory .....	E - 9
Two-Touch Memory .....	E - 10
Phonebook .....	E - 11
Operation of Caller ID .....	E - 13

## Verpackungsinhalt

Folgende Artikel sind in der Verpackung des AGFEO T 15 Design-Telefons enthalten:

- Telefon Basisstation
- Hörer mit Spiralkabel
- Telefonkabel
- Steckernetzteil (6V, 55mA)
- 4 Batterien (AA)
- Bedienungsanleitung
- Montagematerial

## Die Bedienelemente des T 15

1. Hörer
2. Basiseinheit
3. Tastatur
4. Gabelumschalter
5. Lautsprecher
6. Anrufliste
7. LCD-Anzeige
8. Freisprechemikrofon
9. Hörerspiralkabel
10. Telefonkabel
11. Batteriefach
12. Buchse für Hörerspiralkabel
13. Ruftonwählschalter
14. Stromanschluss
15. Buchse für Telefonkabel
16. Buchse für Kopfhörer









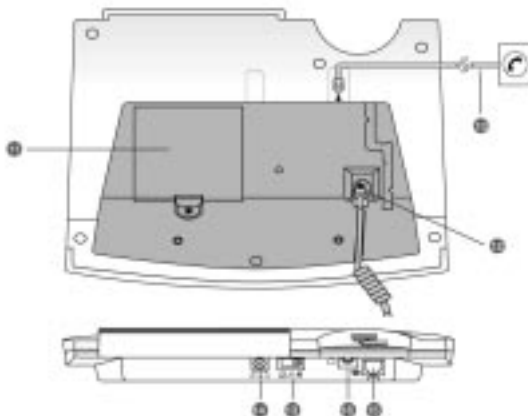



Rufton laut: 

Rufton leise: 

Rufton aus: 







Funktionstasten	Beschreibung
	Um die Ziffern 0-9 einzugeben
	Um * einzugeben
	Um # einzugeben
	Zur Bestätigung der Eingabe. Diese Taste übernimmt beim Auslesen der eingegangenen Anrufe die Rückruffunktion. Bitte lesen Sie für weitere Einzelheiten den Abschnitt <b>Rückruffunktion</b> .
	Diese Taste dient zum Speichern einer Rufnummer im Kurzwahl- speicher. Bitte lesen Sie für weitere Einzelheiten die Abschnitte <b>Kurzwahl- speicher</b> und <b>Telefonbuch</b> .
	Diese Taste übernimmt die Stummschaltung Ihres Mikrofons während eines Telefongesprächs. Drücken Sie die Taste, damit Ihr Gesprächs- partner Sie nicht mehr hören kann, drücken Sie die Taste erneut, damit Sie wieder zu hören sind.
	Diese Taste dient dazu, einen Eintrag oder Datensatz aus dem Speicher zu löschen.
	Diese Taste dient dazu, Zeit, Datum und LCD Kontrast des AGFEO T15 einzustellen.
	Rückfrage Taste, dient zum Vermitteln von Gesprächen.
	Diese Taste schaltet Lautsprecher und Freisprechen ein bzw. aus.
	Diese Taste dient zur Wahlwiederholung der letzten Nummer, sofern diese nicht länger als 32 Ziffern war. Nummern die länger sind, werden nicht im Wahlwiederholungsspeicher gespeichert. Bei der Programmierung einer Telefonbuch- oder Kurzwahlnummer übernimmt die Taste die Pausefunktion.
<b>M1 - M3</b>	Zielwahlspeichertasten. Für nähere Informationen lesen Sie bitte den Abschnitt <b>Zielwahlspeicher</b> .

## Die Tasten des AGFEO T 15

### Funktionstasten

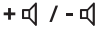
### Beschreibung

	Telefonbuchtaste. Das Telefonbuch hat bis zu 70 Speicherplätze. Lesen Sie hierzu bitte den Abschnitt <b>Telefonbuch</b> .
	Dient zum Vor- und Zurückblättern, wenn Sie bestimmte Abschnitte des Telefonbuchs durchsuchen, sowie zur Bewegung des Cursors nach links und rechts, wenn Sie einen Datensatz editieren.
	Dient zum Einstellen der Lautstärke (Stufe 1(leise) bis Stufe 4(laut))
	Dient zum Einstellen der Lautstärke des Klingeltons
	Telefonbuchse für Telefonkabel

## Das Display des T 15

Datum und Uhrzeit  
Nachrichtenanzeige

Anzeige bei  
schwacher Batterie,  
blinkt mit angeschlos-  
senem Steckernetzteil  
ohne Batterien im  
Batteriefach.

Gesamtzahl der eingegangenen  
Anrufe

Anzahl der ungeprüften  
eingegangenen Anrufe



Wochentag

## Installation





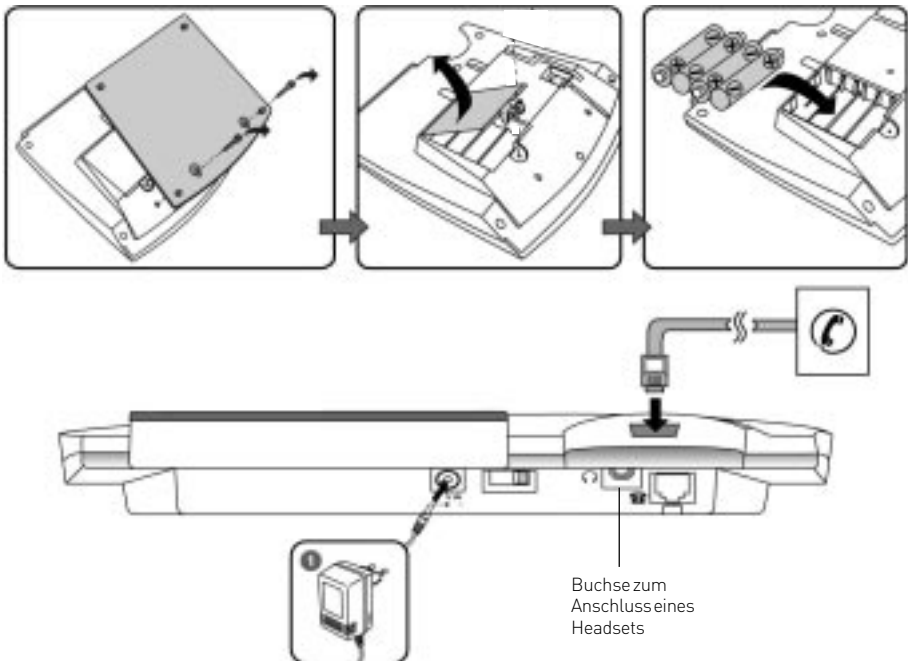

Gehen Sie mit Hilfe der Bedienelementbeschreibung nach folgendem Schema vor:

1. Entfernen Sie die Bodenplatte, indem Sie die Schrauben lösen.
2. Verbinden Sie das Hörerkabel mit der Buchse an der Basiseinheit.
3. Zum Einlegen der Batterien:
  - i) Entfernen Sie die Klappe des Batteriefachs.
  - ii) Legen Sie 4 neue AA-Batterien ein und achten Sie auf die im Batteriefach angegebene Polung.
  - iii) Schließen Sie den Deckel des Batteriefachs.
4. Bringen Sie die Bodenplatte wieder an.
5. Schließen Sie das eine Ende des Telefonkabels an der Buchse des AGFEO T 15 und das andere Ende am Telefonanschluss an.
6. Schließen Sie das Netzteil an (Wenn Sie das Netzteil nutzen, werden die Batterien nicht zwingend benötigt).



Bei einem Stromausfall hält das Telefon (ohne Batterien) die gespeicherten Rufnummern bis zu 24 Stunden.

## Einstellen von Datum, Uhrzeit und Kontrast

- Halten Sie die Taste "Einstellen" (  ) gedrückt, bis in der Anzeige "ZEIT" erscheint.
- Verwenden Sie die Pfeiltasten (  /  ), um die korrekte Ziffer einzustellen.
- Drücken Sie die Taste "Rückruf" (  ), um zu bestätigen und den Cursor auf die nächste Stelle zu bewegen.
- Drücken Sie erneut die Taste "Einstellen" (  ). Nun können Sie den Displaykontrast einstellen. Im Display steht "KONTRAST HOCH". Wählen Sie mit den Pfeiltasten zwischen hoch und niedrig.
- Zum Beenden drücken Sie die Taste "Einstellen" (  ).

## Hinweise

Die Reihenfolge der Einstellung ist: "Stunde/Minute/Monat/Tag/Jahr/Wochentag", wobei der Wochentag über eine Ziffer einzustellen ist (1=Montag...7=Sonntag).  
Nach dem Einstellen zeigt die Anzeige: "ANRUFLISTE XX" und den Wochentag an.  
Sollte Ihr Anschluß über CLIP Funktion verfügen, so werden nach dem ersten Telefonat Datum und Uhrzeit automatisch eingestellt.

## Telefonieren

Um einen Anruf zu tätigen, nehmen Sie den Hörer ab und warten Sie auf das Freizeichen. Dann wählen Sie mit den Zifferntasten die gewünschte Nummer.  
Um das Gespräch zu beenden, legen Sie den Hörer wieder auf oder drücken Sie den Gabelumschalter.

## Wählen mit aufgelegtem Hörer

Um mit aufgelegtem Hörer zu wählen, können Sie die zu wählende Nummer eingeben, bevor oder nachdem Sie die Taste "Lautsprecher" (  ) gedrückt haben. Das Wählen bei aufgelegtem Hörer ist auch mit Nummern aus dem Telefonbuch, dem Zielwahlspeicher oder dem Kurzwahlspeicher möglich. Wenn der angewählte Gesprächsteilnehmer das Gespräch annimmt, können Sie entweder den Hörer abnehmen und das Gespräch führen oder mit aufgelegtem Hörer telefonieren, da das AGFEO T 15 mit einer Freisprechfunktion ausgestattet ist.

## Freisprechen

Das Telefon verfügt über eine Freisprech- / Lauthör-Funktion. Ist der Hörer abgehoben und man drückt die Lautsprechertaste, so wird lediglich der Lautsprecher aktiviert.



Wird während eines Gespräches bei gedrückter Lautsprecher-Taste der Hörer aufgelegt, so schaltet das Telefon ins Freisprechen. Für eine korrekte Freisprech-/Lauthören Funktion ist der Einsatz des Netzteils zwingend erforderlich.



## Headsetbetrieb

Sie können an Ihrem AGFEO T 15 ein Headset betreiben. Wenn ein Headset angeschlossen ist, können Sie mit der Lautsprechertaste (  ) abheben und auflegen.



## Wahlwiederholung

- Drücken Sie bei aufgelegtem Hörer die Taste Rückruf (  ) einmal.
  - Wählen Sie die gewünschte Nummer mit den Pfeiltasten aus.
    - Nehmen Sie den Hörer ab oder drücken Sie die Lautsprechertaste (  ). Die gewünschte Nummer wird gewählt.
- Um eine einzelne Nummer aus dem Rückrufspeicher zu löschen, drücken Sie einmal die Taste Löschen (  ). Um Nummern im Rückrufspeicher zu löschen, halten Sie die Taste Löschen gedrückt, bis im Display "ALLES LÖSCHEN ?" erscheint. Bestätigen Sie mit einmaligem Drücken der Taste "Löschen".





## VIP-Funktion

Die VIP Funktion des AGFEO T 15 signalisiert Ihnen durch ein akustisches Signal (Piepton), dass Sie von der von Ihnen festgelegten VIP-Nummer angerufen werden.

### VIP-Nummer aus der Anrufliste speichern

- Wählen Sie die gewünschte Rufnummer mit den Pfeiltasten aus.
- Halten Sie die Taste Rückruf (  ) gedrückt, bis in der Anzeige "VIP" erscheint. Dabei erklingt ein Piepton zur Bestätigung.
- Um die VIP-Einstellung zu löschen, halten Sie die Taste Rückruf (  ) gedrückt, bis "VIP" in der Anzeige erlischt.

### VIP-Nummer aus dem Telefonbuch speichern

- Drücken Sie die Taste Telefonbuch (  ) einmal, und wählen Sie die gewünschte Nummer mit den Pfeiltasten aus.
- Halten Sie die Taste Löschen (  ) gedrückt und drücken Sie die Taste Rückruf (  ), bis "VIP" in der Anzeige erscheint. Dabei erklingt ein Piepton als Bestätigung.
- Um die VIP-Einstellung zu löschen, halten Sie die Tasten Löschen (  ) und Rückruf (  ) gedrückt, bis "VIP" in der Anzeige erlischt.

## Zielwahlspeicher

Mit dem Zielwahlspeicher können Sie häufig gewählte Nummern über einen Tastendruck direkt wählen.

## Rufnummer speichern

- Geben Sie bei aufgelegtem Hörer die Rufnummer ein.
- Halten Sie die Zielwahltaste (**M1...M3**) gedrückt, bis im Display "GESPEICHERT" steht.

## Rufnummer aus dem Telefonbuch oder der Anrufliste speichern

- Wählen Sie mit den Pfeiltasten in der Anrufliste oder dem Telefonbuch die gewünschte Rufnummer aus.
- Halten Sie die Zielwahltaste (**M1...M3**) gedrückt, bis im Display "GESPEICHERT" steht.

## Rufnummer löschen

- Drücken Sie die Taste Speicher (  ).
- Im Display wird "--->" angezeigt.
- Halten Sie die Zielwahltaste (**M1...M3**) gedrückt, bis im Display "GESPEICHERT" steht.

## Rufnummer wählen

Um einen Anruf aus dem Zielwahlspeicher zu wählen, drücken Sie die gewünschte Zielwahltaste (**M1...M3**) und nehmen den Hörer ab oder drücken die Taste Lautsprecher (  ).





## Hinweise

Die Telefonnummern im Zielwahlspeicher können maximal 18 Stellen lang sein. Wenn Sie eine längere Telefonnummer eingeben und versuchen, diese im Zielwahlspeicher zu speichern, erscheint in der Anzeige "ZU LANG" und es werden nur die ersten 18 Stellen gespeichert.

## Kurzwahlspeicher

Zusätzlich zum Zielwahlspeicher haben Sie die Möglichkeit, bis zu 10 Kurzwahlnummern abzulegen, die Sie ebenfalls durch einen Tastendruck anwählen können.

### Rufnummer speichern

- Drücken Sie die Taste Speicher (  ) einmal. In der Anzeige steht "--->".
- Geben Sie die gewünschte Telefonnummer ein. Sie können dabei \* und # verwenden. Außerdem haben Sie die Möglichkeit, mit der Taste Pause (  ) eine Pause in den Wählvorgang einzufügen.
- Drücken Sie die Taste Speicher (  ) erneut. In der Anzeige steht "--->?".
- Halten Sie eine der Zifferntasten (0...9) gedrückt, bis in der Anzeige "GESPEICHERT" steht.
- Drücken Sie nun die Taste Rückruf (  ) zweimal.

### Rufnummer löschen

Um eine Rufnummer aus dem Kurzwahlspeicher zu löschen, müssen Sie die Speicherposition überschreiben, indem Sie eine leere Nummer einspeichern.

### Rufnummer wählen

Um eine Rufnummer aus dem Kurzwahlspeicher zu wählen, halten Sie die gewünschte Zifferntaste so lange gedrückt, bis die Nummer im Display erscheint. Nehmen Sie danach den Hörer ab oder drücken Sie die Lautsprechertaste. Die Rufnummer wird gewählt.





### Hinweise

Die Telefonnummern im Kurzwahlspeicher können maximal 18 Stellen lang sein. Wenn Sie eine längere Telefonnummer eingeben und versuchen, diese im Kurzwahlspeicher zu speichern, erscheint in der Anzeige "ZU LANG" und es werden nur die ersten 18 Stellen gespeichert.



## Telefonbuch

Das AGFEO T 15 stellt Ihnen ein Telefonbuch mit bis zu 70 Speicherplätzen zur Verfügung, in dem Sie Rufnummern und -namen eingeben können.



### Rufnummer speichern

- Halten Sie die Taste Telefonbuch (  ) für ca. 3 Sekunden gedrückt.
- Geben Sie die zu speichernde Telefonnummer ein. Sie darf maximal 18 Stellen lang sein, sollte Sie länger sein, erscheint im Display "ZU LANG".
- Drücken Sie die Taste Telefonbuch (  ) einmal.
- Geben Sie den Namen über das Tastenfeld des AGFEO T 15 ein. Lesen Sie hierzu bitte "Namen über die Tastatur eingeben".
- Drücken Sie die Taste Telefonbuch (  ) einmal.
- Geben Sie eine weitere Telefonnummer ein oder beenden Sie die Programmierung durch Drücken der Taste Löschen (  ).



### Rufnummer aus der Anrufliste im Telefonbuch speichern

- Wählen Sie in der Anrufliste die gewünschte Nummer mit den Pfeiltasten aus.
- Halten Sie die Taste Telefonbuch (  ) für ca. 3 Sekunden gedrückt. Die Rufnummer wird ins Telefonbuch kopiert.
- Geben Sie den Namen über das Tastenfeld des AGFEO T 15 ein. Lesen Sie hierzu bitte "Namen über die Tastatur eingeben".
- Drücken Sie die Taste Telefonbuch (  ) einmal.
- Beenden Sie die Programmierung durch Drücken der Taste Löschen (  ).

### Rufnummer im Telefonbuch bearbeiten

- Drücken Sie die Taste Telefonbuch (  ) und wählen Sie mit den Pfeiltasten eine gewünschte Rufnummer aus.
- Drücken Sie die Taste Rückruf (  ) dreimal. Nach dem dritten Betätigen der Taste schaltet das Telefon in den Editiermodus. Alternativ können Sie auch bis zu drei Datensätze mit jeweils einmaligem Drücken der Taste Rückruf (  ) auswählen.
- Editieren Sie die Rufnummern wie unter "Rufnummer speichern" beschrieben.

### Rufnummer aus dem Telefonbuch löschen

- Drücken Sie die Taste Telefonbuch (  ) und wählen Sie mit den Pfeiltasten eine gewünschte Rufnummer aus.
- Drücken Sie die Taste Löschen (  ). Im Display erscheint "LÖSCHEN ?".
- Drücken Sie die Taste Löschen erneut, um zu bestätigen. Der Datensatz wird gelöscht.

## Rufnummer aus dem Telefonbuch wählen

- Drücken Sie die Taste Telefonbuch (  ).
- Drücken Sie den Anfangsbuchstaben des zu suchenden Kontaktes (siehe "Namen über die Tastatur eingeben")
- Wenn mehrere Kontakte mit dem gleichen Anfangsbuchstaben beginnen, wählen Sie den entsprechenden mit den Pfeiltasten aus.
- Heben Sie den Hörer ab oder drücken Sie die Lautsprechertaste, um den Eintrag zu wählen.

## Namen über die Tastatur eingeben

Auf der Tastatur sind auf jeder Taste auch Buchstaben und Sonderzeichen hinterlegt. Wie sie die entsprechenden Buchstaben/ Sonderzeichen aufrufen, können Sie in der folgenden Tabelle ablesen.

Um hintereinander Buchstaben von derselben Nummerntaste nutzen zu können (z.B. AB) müssen sie nach Auswahl des ersten Buchstabens die Taste Rückruf (  ) drücken. Ein Stelle löschen Sie durch Drücken der Taste Löschen (  ).

Taste	1x	2x	3x	4x	5x	6x	7x	8x	9x	10x
①	1	.	,	?	!	-	"	'	(	)
②	A	B	C	a	b	c	2			®
③	D	E	F	d	e	f	3			
④	G	H	I	g	h	i	4			
⑤	J	K	L	j	k	l	5			
⑥	M	N	O	m	n	o	6	...	-	”
⑦	P	Q	R	S	p	q	r	s	7	
⑧	T	U	V	t	u	v	8	ÿ		
⑨	W	X	Y	Z	w	x	y	z	9	
⑩	0	+	&	@	/	\$	%			

## Anrufliste

Ihr Telefon ist mit einer Anrufliste ausgestattet, die, soweit Ihr Netzbetreiber oder Ihre TK-Anlage das anbietet, alle ankommenden Anrufe abspeichert. Die Anrufliste kann bis zu 61 Einträge speichern. Sobald die Anrufliste voll ist, werden die ältesten Einträge überschrieben.

## Anrufliste einsehen

Benutzen Sie bei aufgelegtem Hörer die Pfeiltasten, um durch die Anrufliste zu blättern. Wenn ein Anrufer mehrfach angerufen hat, so steht in der obersten Zeile das Symbol "+". Wenn Sie über den letzten Eintrag hinausblättern, steht im Display "LETZTER EINTRAG".

## Anrufer aus der Anrufliste zurückrufen





Wenn Sie eine Nummer aus der Anrufliste zurückrufen wollen, nehmen Sie den Hörer ab oder drücken Sie die Lautsprechertaste, das Telefon wählt dann die angezeigte Nummer.

## Einträge löschen

- Drücken Sie beim Durchsehen der Anrufliste die Taste Löschen (  ) einmal, um den gerade angezeigten Eintrag zu löschen. Im Display erscheint "LÖSCHEN ?".
- Drücken Sie die Taste Löschen zur Bestätigung, der Eintrag wird gelöscht.
- Um alle Einträge in der Anrufliste zu löschen, halten Sie beim Durchsehen der Anrufliste die Taste Löschen gedrückt, bis im Display erscheint "ALLE LÖSCHEN ?"
- Drücken Sie die Taste Löschen zur Bestätigung. Alle Einträge werden gelöscht, im Display erscheint "KEINE ANRUF". Drücken Sie eine beliebige Taste, um den Modus zu beenden.

## Sprachumstellung

Der Hörer ist aufgelegt.

- Halten Sie die Tasten Löschen (  ) Rückruf (  ) und "Pfeil hoch" gleichzeitig gedrückt bis die aktuelle Spracheinstellung im Display steht.
- Wählen Sie mit den Pfeiltasten (  /  ) die gewünschte Sprache aus.
- Bestätigen Sie die Auswahl mit der Taste Rückruf (  ).

# Wandbefestigung

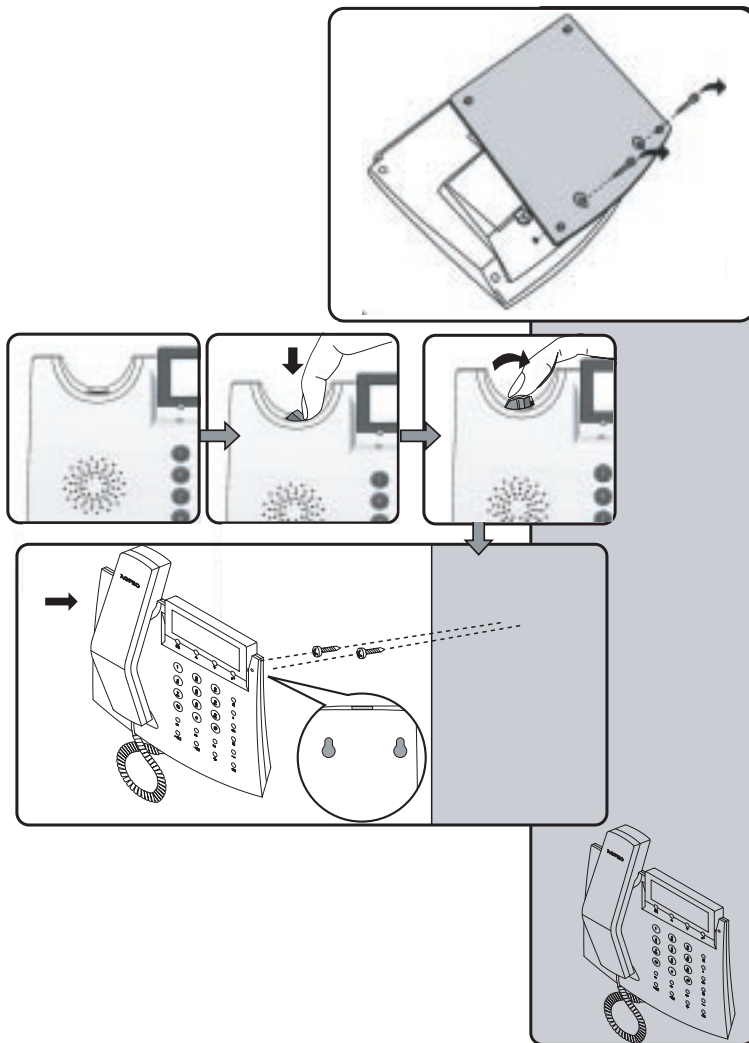

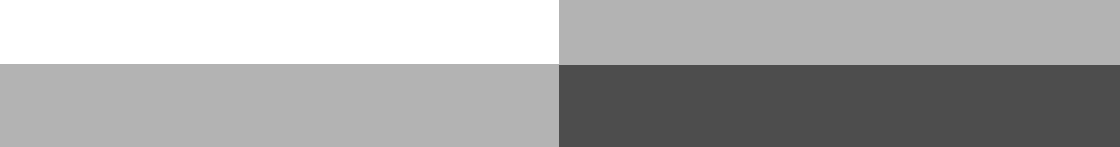



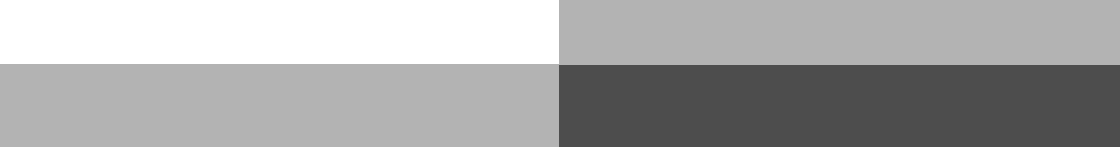

## Accessories and Content

Following items are included in the package of the AGFEO T 15 Feature Phone:

- Phone base unit
- Handset with coil cord
- Line cord
- AC adaptor (6V, 55mA)
- This manual

## Feature Phone T 15

1. Handset
2. Base unit
3. Key top
4. Hook switch
5. Speaker
6. New call indicator
7. LCD-display
8. Speaker phone mic
9. Coil cord
10. Line cord
11. Battery compartment
12. Jack for coil cord
13. Ringer switch
14. Adaptor Socket
15. Jack for line cord
16. Jack for headset

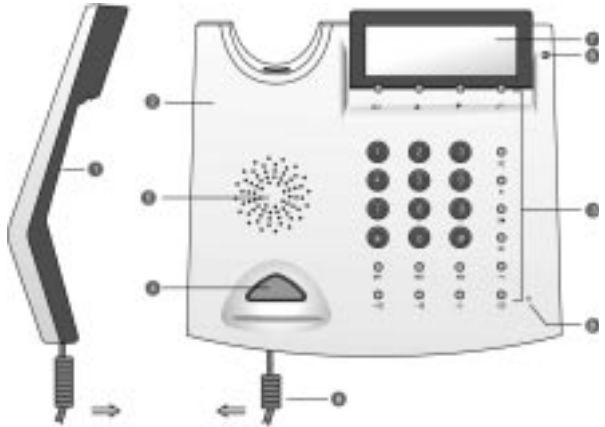







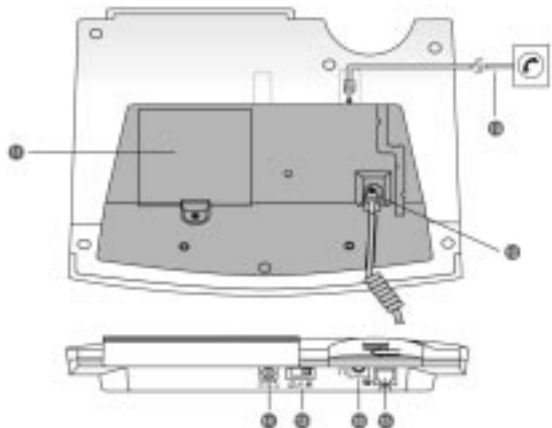



Ringer high: 





Ringer low: 

Ringer off: 



Function buttons	Description
	To enter the digits 0-9
	To enter *
	To enter #
	To confirm an action This button functions as CALL BACK when browsing incoming calls. Please refer to " <b>Operation of Call Back Function</b> " for details.
	This button functions as STORE when programming a telephone number into the Two-Touch memory. Please refer to " <b>Two-Touch Memory</b> " and " <b>Phone Book</b> " section for details.
	This button functions as "MUTE" during conversation. Press this button once and your voice will not pass through the microphone. To resume, press the button again.
	To delete an entry or a record in the memory.
	To set time, date and LCD contrast (HI/LO) for the unit.
	Flash or Recall to switch between 2 lines.
	To put your phone off-hook for on-hook dialling. To switch back, simply pick up the handset and speak as normal.
	This button functions as "Last Number Redial" when you make a call (32 digits maximum). Numbers that are longer than 32 digits will not be stored in the redial memory. This button functions as "Pause" when programming a telephone number into the phone book. It is mainly used when storing a prefix in the one- or two-touch memory. Press Pause button where the pause is needed and complete the storing process as described in "Two-Touch Memory".
<b>M1 - M3</b>	One-Touch memory (18 digits maximum). Push one of these keys to make a call to one of the stored telephone numbers. Please refer to instruction for users, section " <b>One-Touch Memory</b> ".

## AGFEO T 15 Buttons

Function buttons	Description
	Phone book function has up to 70 memory locations in the Phone Book memory. For details, please see "Phone Book" section in this user manual.
	To scroll up/down when browsing selections, and to move the cursor to left/right when editing a record.
	To select the speaker volume from low to high (i.e. Level 1- Level 4)
	To select ringer level (Off/Low/High)
	Telephone Line Jack for line cord plug in.

## AGFEO T 15 Display

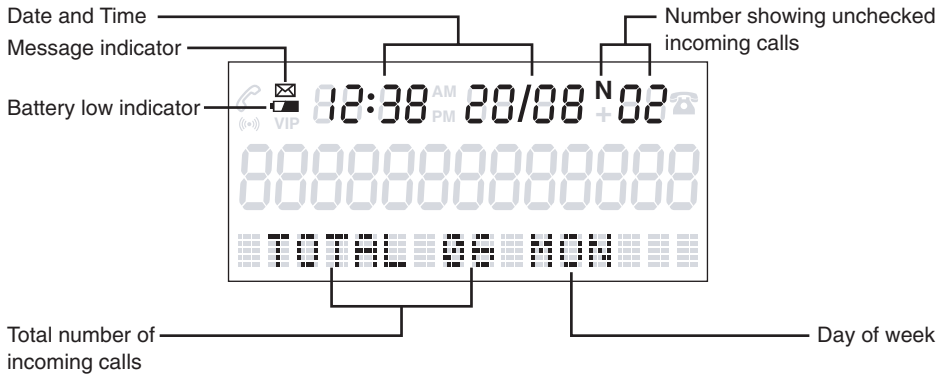

## Installation

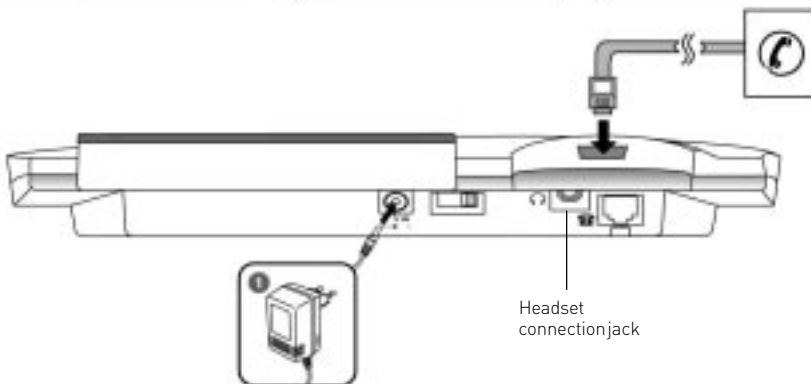
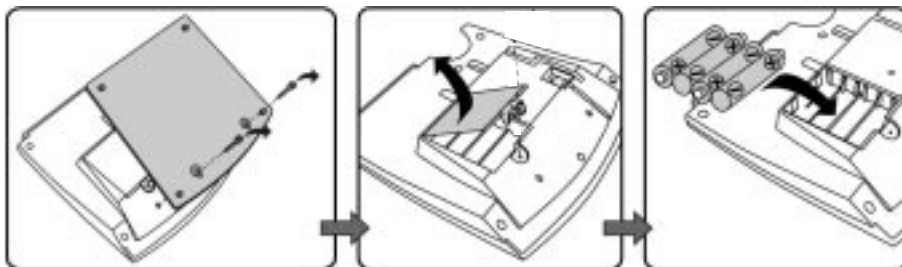

Refer to the Main Diagram section and:

1. Remove the bottom plate by unscrewing the screws.
2. Connect the coil cord to the jack on the base unit.
3. Install batteries:
  - i) Remove the battery compartment door.
  - ii) Insert 4 fresh AA size batteries by observing the +/- polarity marks in the battery compartment.
  - iii) Replace the battery compartment cover securely.
4. Replace the bottom plate.
5. Connect one end of the line cord to the jack on the base unit, and the other end to the wall outlet for telephone.
6. Connect the AC Adaptor (Batteries are not necessary if you use the ac adaptor).







## Language Selection

In the state of On-hook, do as follows:

- Press and hold DELETE button(  )
- While keeping on pressing DELETE button, press and hold CALL BACK button(  )
- Continuous to keep DELETE and CALL BACK buttons being pressed together, press arrow up until current language setting shown on display.
- Use arrow buttons (▲/▼) to select the language.
- Press CALL BACK button(  ) to confirm and exit.

## Time, Date and Contrast Setting

- Press and hold SET button (  ) until the display shows "SET TIME".
- Use arrow buttons ( ▲/▼ ) to select the correct number.
- Press CALL BACK button (  ) to confirm and move to the next digit.
- Press the SET button (  ) again, the LCD Contrast can be adjusted and "SET CONTRAST HI" will appear on the display.
- Use arrow buttons to select desired level..
- Press SET button (  ) to exit.

## Note

The Setting sequence is "Hour-Minute-Month-Day-Year-Weekday". The weekday is shown by a number in the left side of the display (1=Monday...7=Sunday). After completion, the display will show "TOTAL CALLS XX" and the name of the day.

When you receive the first incoming call, time and date will be automatically set if you have FSK Caller ID service.

## To make a call

To make a call, simply pick up the handset and wait for the dialling tone. Then, dial the desired telephone number with the numeric keys.

To end a call, replace the handset onto the cradle of the base unit, or push the hook switch.

## On-Hook Dialling



To Use On-Hook Dialling, you may enter the number to dial before or after pressing the SPEAKER button(  ). On-Hook Dialling works with phone numbers stored in phone book, one-touch memory, two-touch memory and redial list.

When the dialled number is answered, simply speak or pick up the handset to talk to the other end.

## Using a Headset

If you are using a headset, press the SPEAKER button (  ) to start or stop a connection.



## Redial

- In the state of on-hook, press CALL BACK button (  ) once.
- Use arrow buttons to select the number you want to dial.
- Lift the handset or press the SPEAKER button (  ), the phone number will be dialed.
- To delete a single record, simply press DELETE button (  ) twice. If you want to delete all records, press and hold DELETE button until the display shows "ALL DEL ?". Press DELETE button again to confirm.





## VIP-Function

The VIP Function of your AGFEO T 15 signalizes an incoming call from a preset VIP-Number with a "beep" tone.

### To set a number from the Caller ID memory as VIP

- Press and buttons to select the number you want to store as a VIP call.
- Press and hold CALL BACK button (  ) until "VIP" appears on the upper left corner of the display, and a confirmation "beep" tone should be heard to indicate the number has been stored to VIP.
- To cancel the VIP setting, simply press and hold CALL BACK (  ) button until the "VIP" disappears on the display.

### To store a number from the Phone Book as VIP

- Press PHONE BOOK button (  ) once followed by arrow buttons to select the number you want to store as a VIP call.
- Press and hold DELETE button (  ), then press together with CALL BACK (  ) button until the display shows "VIP". A confirmation "beep" tone should be heard to indicate the selected number has been stored to VIP.
- To cancel the VIP setting, simply press and hold DELETE (  ) and CALL BACK (  ) buttons at the same time until the "VIP" disappears on the display.

## One-Touch Memory

One-Touch Memory provides you with the easiest way to make a call to a frequently used number.

### Storing a phone Number

- Enter the Number with receiver on hook.
- Press and hold the One-Touch Memory button (**M1...M3**), until the display shows "SAVE OK".

### Storing a phone Number out of Phone Book or Caller ID List

- Choose the number you want to store from the Caller ID List or Phone Book by using the arrow key.
- Press and hold the One-Touch Memory button (**M1...M3**), until the display shows "SAVE OK".

### Deleting a One-Touch Memory number

- Press the STORE button (  ) once.
- The Display will show "---->".
- Press and hold the One-Touch Memory button (**M1...M3**), until the display shows "SAVE OK".

### Dialling a One-Touch Memory number

To make a call with the One-Touch Memory, just press the desired button once (**M1...M3**) and lift the handset, or press the SPEAKER button (  ).

## Notes





The maximum number of digits to be entered is 18. If the number exceeds 18 digits, the display will show "TOO LONG" and the exceeding digits will not be stored.



## Two-Touch Memory

Besides the One-Touch Memory, the AGFEO T 15 is also equipped with 10 Two-Touch Memory banks.

### Storing a number

- Press STORE button (  ) once and the display shows "---->".
- Enter the desired phone number. You may enter \* or # buttons into the dialling sequence just like the way you usually make calls to the desired phone number after you have picked up the handset. If your phone is connected behind a PABX switching system, you may enter a pause by pressing PAUSE button (  ) into the dialling sequence to insert a timed delay when necessary.
- Press STORE button (  ) once again, "---->?" will appear on the display.
- Press a numbered button from **0** to **9** to select a memory bank location until the display shows "SAVE OK". Then press CALL BACK button (  ) twice.

### Deleting a number

To delete a number from the Two-Touch Memory, you have to overwrite the Position with a blank.

### Dialling a number

To make a call with the Two-Touch Memory, simply press and hold the desired numbered button from **0** to **9** until the display shows the stored number. Then lift the handset or press SPEAKER button (  ). The number will dial out automatically.





### Note

The maximum number of digits to be entered is 18. If the number exceeds 18 digits, the display will show "TOO LONG" and the exceeding digits will not be stored.



## Phonebook

The AGFEO T 15 provides you with a built in phone book with 70 Store Positions.



### Make a new entry

- Press and hold PHONE BOOK button (  ) for about 3 seconds
- Enter the phone number for the entry (maximum 18 digits). "TOO LONG" will appear on the display if more than 18 digits are entered.
- Press PHONE BOOK button (  ) again to enter the name setting.
- Enter the name by using the alphanumeric keypad, please refer to page 12.
- Press PHONEBOOK button (  ) once to store the entry.
- End programming by pressing DELETE button (  ).



### Copy Caller ID numbers and redial memories to the Phone Book

- Find the number in the Caller ID memory or the redial list.
- Press and hold PHONE BOOK button (  ) for 3 seconds.
- The number will be copied to the Phone Book and the cursor will flash to indicate that you can enter or edit the name (by using the keypad).
- Press PHONE BOOK button (  ) to confirm and to enter the next number.
- Press DELETE button (  ) to exit.



### Edit Phone Book Number

- Press PHONE BOOK button (  ) and use the arrow keys to find the desired number.
- Use the arrow keys to view the whole number if the display is not showing your full phone book memory.
- Press CALL BACK button (  ) for 3 seconds.
- Then, the phone enters editing mode and the name can be changed as described in "make a new entry".

### Delete an entry



- Press PHONE BOOK button (  ) and use the arrow keys to find the desired number.
- Press DELETE Button (  ). The display shows "DEL ?".
- Press DELETE button again to confirm and the record can be erased.

## Dialling a Phonebook Number

- Press PHONE BOOK button (  ) and use the arrow keys to find the desired number.
- Select a record in the Phone Book.
- Use the arrow keys to view the whole number if the display is not showing your full phone book memory.
- Lift the handset or press SPEAKER button (  ). The number will be dialled automatically.

## Entering Names with alphanumeric keypad

The following table shows you which numbered button provides you with the letter you need.

If two continuous letters are on the same key, you need to press CALL BACK button (  ) in between them to insert the second letter.  
Press DELETE button (  ) for deleting the prevailing digit.

 Taste	1x	2x	3x	4x	5x	6x	7x	8x	9x	10x
①	1	.	,	?	!	-	"	'	(	)
②	A	B	C	a	b	c	2			®
③	D	E	F	d	e	f	3			
④	G	H	I	g	h	i	4			
⑤	J	K	L	j	k	l	5			
⑥	M	N	O	m	n	o	6	...	-	”
⑦	P	Q	R	S	p	q	r	s	7	
⑧	T	U	V	t	u	v	8	ÿ		
⑨	W	X	Y	Z	w	x	y	z	9	
⑩	0	+	&	@	/	\$	%			

## Operation of Caller ID

Caller ID shows and records caller's available phone numbers when it rings. Caller ID function only works if your phone line is provided with Caller ID function. In most countries, Caller ID function must be paid and subscribed separately from normal phone function. For details, please consult your phone service provider.

If the caller's number is already stored in the Phone Book, the matched name will be displayed when the phone receives a call. If the number cannot be transmitted, the display will show the text "PRIVATE" (number is suppressed by caller).

When there are new calls, the red indicator will flash. The light will continue to flash until the new calls have been reviewed.

This phone keeps up to 61 records of caller's numbers in the Caller ID memory. As long as the records have not been deleted, they will remain in the memory. When the memory is full, the oldest record will be deleted and replaced by the new one.



## View Caller ID memory



Leave the phone on-hook, browse with the arrow buttons. Caller's numbers with matching names, and calling time and date will be shown as you browse through the Caller ID memories. If a new call comes repeatedly, the display will show "+" icon on the upper row of the screen. When the list of the Caller ID memories has reached the end, "END OF LIST" will be shown on the display. Then, press or button to continue.

## Make a call from the Caller ID memory

When you are browsing the Caller ID memory as mentioned above, and the caller's number is shown on the display, push SPEAKER button (  ) and the displayed number will be dialled.

## Delete a record

When you are browsing the Caller ID memory as mentioned above, and the caller's number is shown on the display, push DELETE button (  ) and the display will show "DEL ?". Press DELETE button (  ) again to confirm the deletion and the displayed number will be deleted accordingly.

If you want to delete all records, press and hold DELETE button (  ) for 6 seconds. The display shows "ALL DEL ?". Press DELETE button (  ) again to confirm. The display shows "NO CALL". Then, press any key to exit the mode.

# Wallmounting

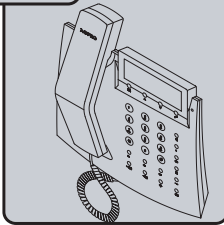
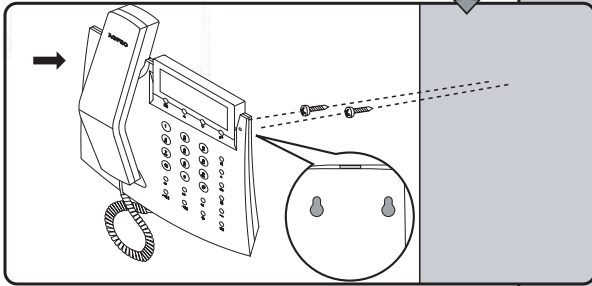
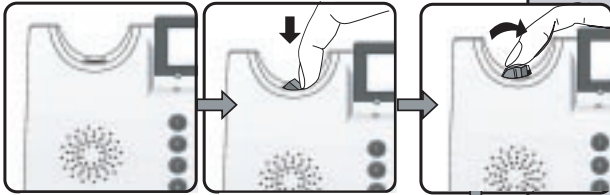
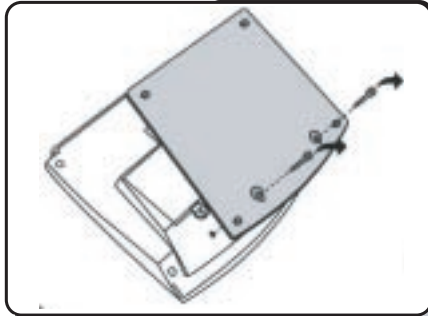

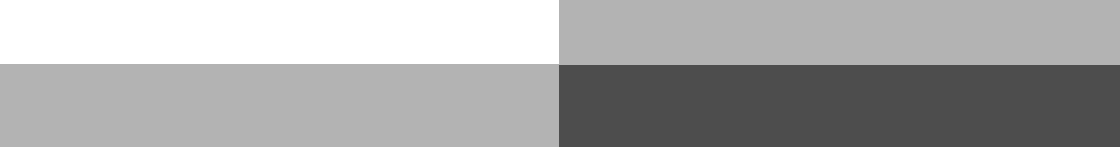



Identnr. 555 541  
Änderung und Irrtum vorbehalten.  
Printed in Germany  
1030

**AGFEO** GmbH & Co. KG  
Gaswerkstr. 8  
D-33647 Bielefeld  
Internet: <http://www.agfeo.de>