

KVIK GUIDE TIL ST30 SYSTEM TELEFON

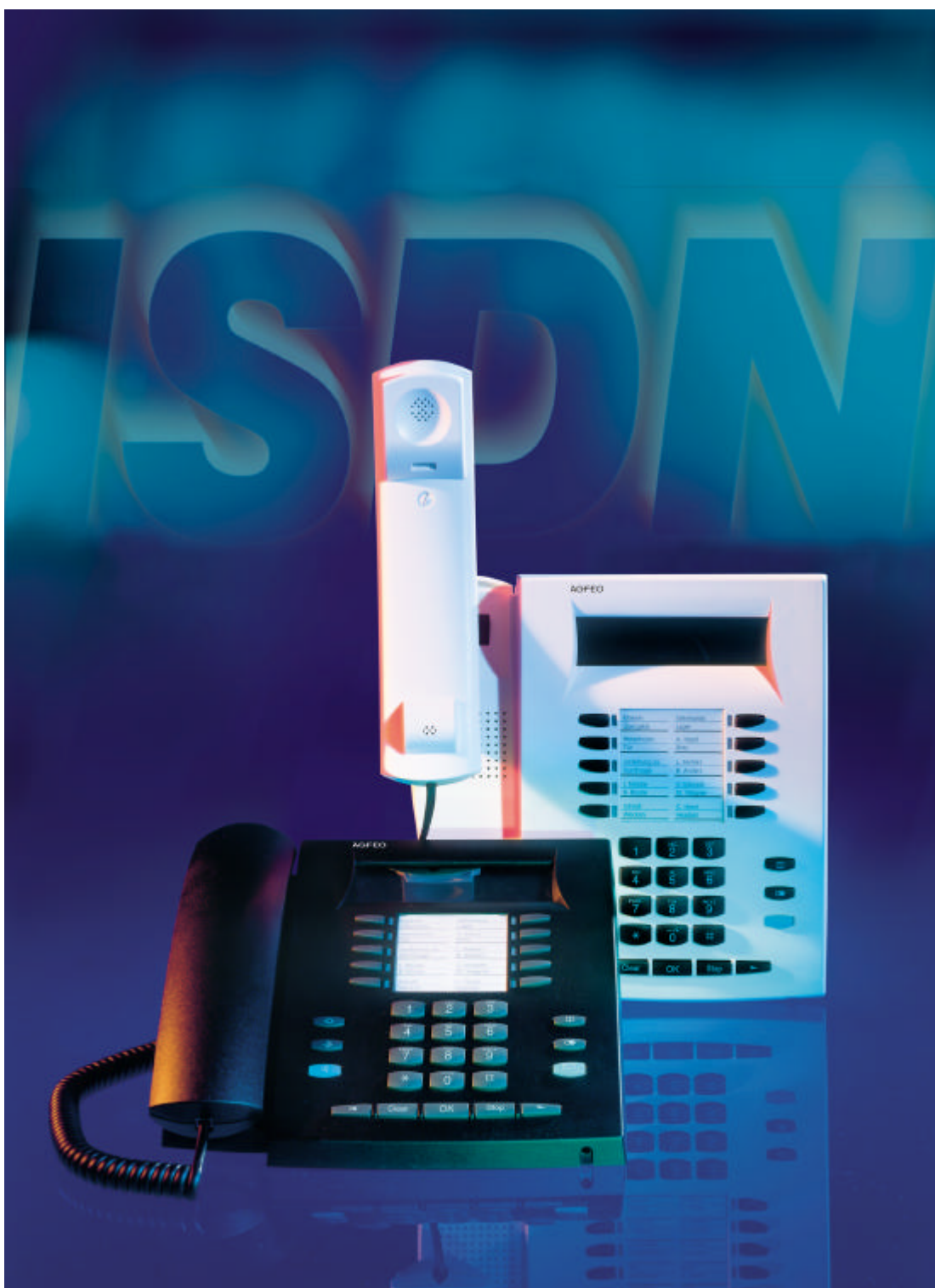

Beskrivelse af ST30 system telefonen.



Tastatur – Tast telefon numre og input data.



Clear taste – sletter en indtastning



Stjerne og firkant taster.



OK taste – Godkender en indtastning



Shift taste – Adgang til niveau to på funktionstasterne, skifte mellem store og små bogstaver samt skifte mellem tal eller bogstaver i telefonbogen



Stop taste – Afbryder en forbindelse eller en aktion



Set taste – Starter og stopper programmering



Gentage taste – Gentager sidste kaldte nummer



Højtaler taste – Aktivere højtaleren og skifter til håndfri. Tasten lyste når den er aktiv



Mail taste – Viser opkaldslisten. Lyser hvis der er ubesvarede kald



Pile taster – Til at scroll gennem displayet når der er mere end én funktion



10 Funktions taster – Programmerbare i to niveauer

Hovedsæt.

Den digitale system telefon ST30, har mulighed for direkte tilslutning af hovedsæt. Følgende hovedsæt modeller kan tilsluttes.

FABRIKAT	MODEL	SYSTEMLEDNING
Plantronic	Alle modeller	U10P
Dana Com	XXX 260	Code 01

Tilslutning af hovedsæt.

Tilslutningen til hovedsættet findes på undersiden af ST30 system telefonen. Udtaget er markeret med symbolet for hovedsæt.

?? Sæt ledningen fra hovedsættet i udtaget på system telefonen.



?? Ledningen fra hovedsættet, lægges i ledningskanalen.

Programmering af funktionstast til hovedsæt.

Når man ønsker at anvende hovedsæt til opkald, skal man programmere en fri funktionstaste til hovedsæt.

 **3** **1** "set 31" starter programmering

 Tryk på den funktionstast, hvor funktionen hovedsæt skal programmeres

  Bladere med pile tasterne, indtil der står "hovedsæt" ud for "OK" Tast "OK"

 Tast på "set" for at afslutte programmering

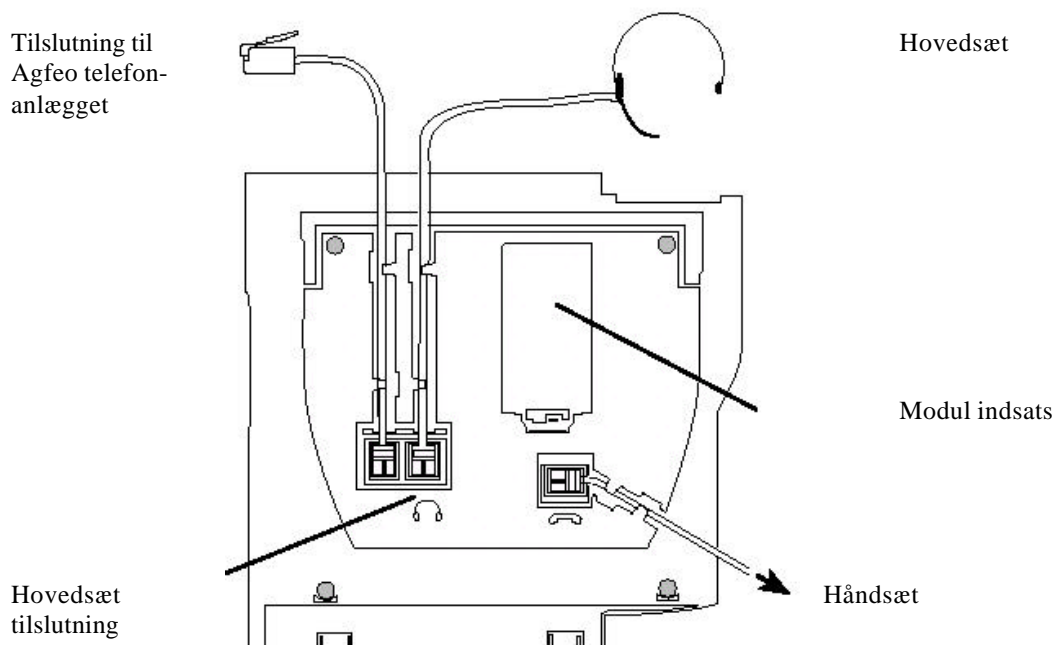

Undersiden af ST30 system telefonen.

Displayet på ST30 system telefonen.

Displayet i ro tilstand.

Ro tilstand:

- Håndsættet er pålagt.
- Telefonen er ikke i håndfri tilstand, medhørshøjtaleren er ikke aktiveret.
- Telefonen bliver ikke ringet op.

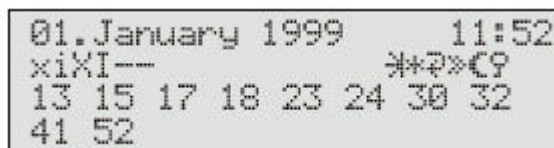

Ø1. January 1999 11:52
xiXI-- *+?*<?
13 15 17 18 23 24 30 32
41 52

1. display række.

Dato og klokkeslæt

2. display række.

- x Ekstern ISDN2 forbindelse. En b-kanal er i brug, blinker ved indkommende kald.
- X Ekstern ISDN2 forbindelse, begge b-kanaler er i brug
- i Intern ISDN2 forbindelse. En b-kanal er i brug.
- I Intern ISDN2 forbindelse, begge b-kanaler er i brug.
- Begge b-kanaler på ISDN2 forbindelsen er fri.
- ⌘ Beskyttelse mod banke på aktiv.
- * Forstyr ikke aktiv.
- ↻ Viderestilling aktiv.
- ⌘ Call forwarding aktiv.
- ⌘ Natstilling aktiv.
- 🔒 Telefonlås aktiv.

3. og 4. display række.

Optaget display for interne bruger.

De primære interne lokal numre, sorteret numerisk.

Det interne lokal nummer blinker når nummeret ringer.

3. og 4. display rækker kan vise op til 16 lokal numre.

Indstilling af telefonen.

Justering af ringestyrke.

Tast   

Tast mellem **1** (meget lav) til **7** (meget høj).

Tast  for at afslutte programmering.

Justering af ringetonen.

Tast   

Tast mellem **1** (meget langsom) til **7** (meget hurtig).

Tast  for at afslutte programmering.

Justering af display kontrast.

Tast   

Tast mellem **1** til **7** for at indstille kontrasten.

Tast  for at afslutte programmering.



Aktivering af håndfri funktion.

Tast   

Tast **2** for **TIL** eller tast **1** for **FRA**.

Tast  for at afslutte programmering.

Justering af højttalerstyrke.

Tast   

Tast **1** (meget lav) til **7** (meget høj).

Tast  for at afslutte programmering.

Justering af headset styrke.

Tast   

Tast **1** (meget lav) til **5** (meget høj).

Tast  for at afslutte programmering

Omstilling.

For at kunne udføre omstilling kræves der, at en funktionstast  er programmeret som R-tast.

Omstilling før svar.

Du har et eksternt kald, som skal stilles om til et andet lokalnummer.



Tast "R"  samt lokalnummer, og derefter pålægges for at stille samtalen om.

Omstilling efter svar.

Du har et eksternt kald, som skal stilles om til et andet lokalnummer.

Tast på "R" tasten,  efterfulgt af lokalnummer.



Når lokalnummeret svarer annonceres kaldet, derefter pålægges og samtalen er stillet om.

Hvis der ikke svares eller du ønsker at tage det eksterne kald retur tages på  eller på "R"   to gange, for at vende tilbage til den eksterne samtale.



Ekstern omstilling.

Dette kræver, at der programmeret en funktionstast  som **Transfer**.

Du har et eksternt kald, som skal stilles om til et eksternt nummer.

Tast "R"  +  samt det ønskede eksterne nummer.

Når der svares annonceres kaldet, hvorefter der tages på "Transfer"  og de to eksterne numre er stillet sammen.

Hvis der ikke svares, eller du ønsker at tage det eksterne kald retur, tages på  eller på "R"   to gange og du vender tilbage til den eksterne samtale.

Opkald.

Internt opkald



Internt opkald med pålagt håndsæt



Eksternt opkald



Eksternt opkald med pålagt håndsæt



Besvarelse af kald.

Interne opkald



Internt opkald med pålagt håndsæt



Eksternt opkald



Eksternt opkald med pålagt håndsæt



Viderestilling.

Programmering og kontrol af viderestilling.



Tast på programmeringstasten samt **VIDERESTILLINGSTASTEN** eller tast.

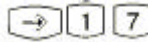

Indtast det lokalnummer hvis kald skal viderestille til et andet lokalnummer eller et eksternt nummer.



Tast **1** for at viderestille til lokalnummer.
Tast **2** for at viderestille til eksternt nummer.



Indtast nummeret du ønsker viderestilling til og tast på **OK**.



Indtast viderestillingsbetingelserne.
Tast **1** for at viderestille alle kald.
Tast **2** for viderestille ved optaget.
Tast **3** for at viderestille ved ej svar (efter 15 sekunder).



Tast **1** for at annullere viderestilling.
Tast **2** for at tilkoble viderestilling.



Afslut programmering.

ISDN2 tilslutnings kabel til ST30 system telefonen.

